



Produktname:	Tastsensor Standard 2fach
Bauform:	unter Putz (uP)
Artikel-Nr.:	7516 23 xx
ETS-Suchpfad:	Taster / Taster, 2fach / Tastsensor Standard 2fach
Stand:	07.02.2006

Funktionsbeschreibung:

Der Tastsensor Standard 2fach wird auf einen Unterputz-Busankoppler (UP-BA) aufgesteckt (vgl. Anschlussbild). Der Tastsensor sendet bei Tastenbetätigung in Abhängigkeit von der geladenen Software entsprechende Telegramme auf den KNX / EIB. Dies können beispielsweise Telegramme zum Schalten oder Tasten, zum Dimmen oder zur Jalousiesteuerung sein. Auch ist es möglich, Wertgeberfunktionen, wie z. B. Dimmwertgeber oder Lichtszenenstellen, zu programmieren.

Darstellung:

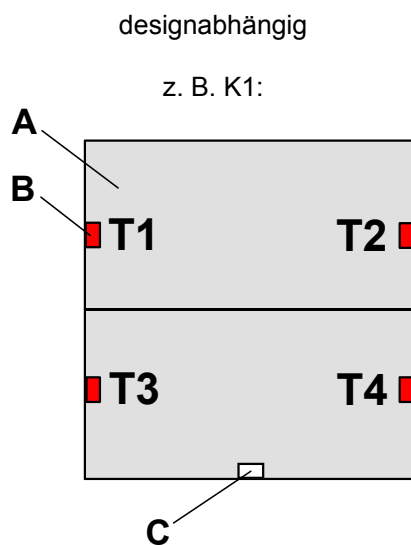

Abmessungen:



designabhängig
z. B. K1:
Breite: 70 mm
Höhe: 55 mm
Tiefe: 13 mm (ohne AST)

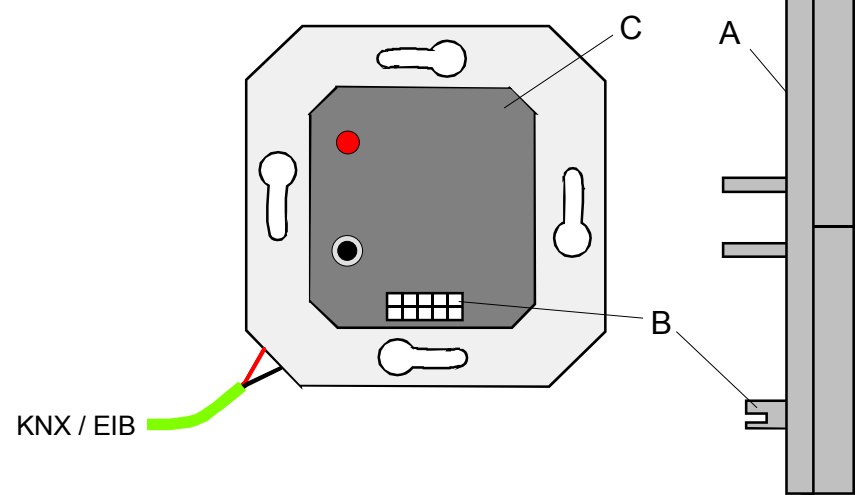

Bedienelemente:



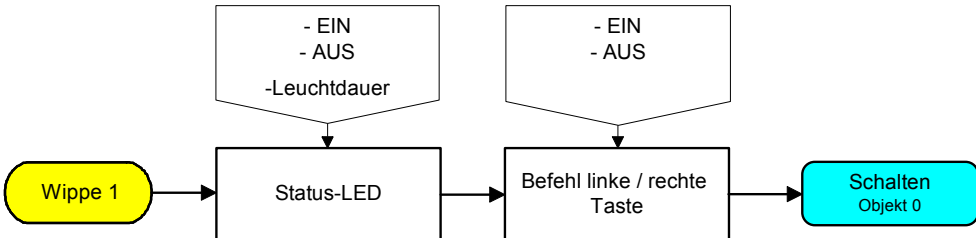

A: 2 Wippen oder 4 Tasten
(Anordnung: links / rechts)
B: 2 x 2 Status-LED (rot)
C: 1 x Betriebs-LED (weiß)

Technische Daten	
Schutzart:	IP 20
Schutzklasse:	III
Prüfzeichen:	KNX / EIB
Umgebungstemperatur:	-5 °C bis +45 °C
Lager-/ Transporttemperatur:	-25 °C bis +70 °C (Lagerung über +45 °C reduziert die Lebensdauer)
Einbaulage:	beliebig
Mindestabstände:	keine
Befestigungsart:	Aufstecken auf UP-BA (BCU 1)
Versorgung KNX / EIB	
Spannung:	21 – 32 V DC (SELV) über UP-BA
Leistungsaufnahme:	typ. 150 mW
Anschluss:	2 x 5 polige Stiftleiste
Versorgung extern ---	
Verhalten bei Spannungsausfall	
Nur Busspannung:	Objektwerte werden gelöscht, LED schalten aus
Nur Netzspannung:	---
Bus- und Netzspannung:	---
Verhalten beim Wiedereinschalten	
Nur Busspannung:	keine Reaktion
Nur Netzspannung:	---
Bus- und Netzspannung:	---
Eingang: ---	
Ausgang: ---	
Anschlussbild:	Klemmenbelegung:
	
<p>A: Tastsensor Standard 2fach B: Anwendungsschnittstelle C: Busankoppler</p>	
Bemerkungen zur Hardware	
<ul style="list-style-type: none"> • Die Status-LED (links und rechts) einer Wippe werden stets gleichgesinnt angesteuert. 	

Software-Beschreibung			
ETS-Suchpfad:			
Taster / Taster, 2fach / Tastsensor Standard 2fach			
AST-Typ	04 _{Hex}	4 _{Dez}	2 inputs / 2 outputs
Applikationen:			
Nr.	Kurzbeschreibung:	Name:	Version:
1	Schalten, Bestätigung	Schalten, Bestätigung 100A03	0.3
2	Dimmen	Dimmen 102A03	0.3
3	Jalousie	Jalousie 102B03	0.3
4	Dimmen / Jalousie	Dimmen / Jalousie 103A03	0.3
5	Schalten / Dimmen	Schalten / Dimmen 103C03	0.3
6	Schalten / Jalousie	Schalten / Jalousie 103B03	0.3
7	Schalten / Tasten	Schalten / Tasten 103403	0.3
8	Wertgeber	Wertgeber 101C03	0.3



Applikation:		1. Schalten, Bestätigung 100A03		
Lauffähig ab Maskenversion:		1.0		
Anzahl der Adressen (max):		8	dynamische Tabellenverwaltung:	Ja <input checked="" type="checkbox"/> Nein <input type="checkbox"/>
Anzahl der Zuordnungen (max):		9	maximale Tabellenlänge:	17
Kommunikationsobjekte:		2		
Objekt	Funktion	Name	Typ	Flag
 0	Schalten	Wippe 1	1 Bit	K, S, Ü
 1	Schalten	Wippe 2	1 Bit	K, S, Ü
Objektbeschreibung				
Objekte:				
 0 - 1 Schalten: 1 Bit Objekt zum Senden von Schalttelegrammen (EIN, AUS)				
Funktionsumfang				
<ul style="list-style-type: none"> • Funktion der Betriebs-LED und der Status-LED parametrierbar • Befehl bei Betätigung der Tasten parametrierbar (EIN, AUS) 				
Funktionsschaltbild				
z. B. Wippe 1:				
				

Parameter			
Beschreibung:	Werte:	Kommentar:	
 Allgemein			
Betriebs-LED	AUS EIN	Legt den Zustand der Betriebs-LED fest.	
Länge der LED- Leuchtdauer Kanal 1 und 2	0,75 s 1,5 s 2,25 s 2,7 s 3,0 s	4,5 s 6,0 s 10 s 15 s 20 s	Legt die Zeit fest, die die Status-LED der Kanäle 1 und 2 bei einer positiven Empfangsbestätigung eines angesprochenen Aktors aufleuchtet.
Befehl bei Betätigung der linken Tasten	AUS EIN	Legt den Befehl fest, der bei Betätigung der linken Taste gesendet wird.	
Befehl bei Betätigung der rechten Tasten	AUS EIN	Legt den Befehl fest, der bei Betätigung der rechten Taste gesendet wird.	
 Wippe 1			
Funktion Status-LED	AUS EIN	Legt den Zustand der Status-LED fest.	
 Wippe 2			
Funktion Status-LED	AUS EIN	Legt den Zustand der Status-LED fest.	
Bemerkungen zur Software			
<ul style="list-style-type: none"> Die Status-LED leuchtet beim Empfang einer positiven Quittung eines angesprochenen Aktors für eine parametrierbare Zeit. Wird jedoch eine Taste betätigt (z. B. EIN) und der Tastsensor erhält <u>keine</u> positive Empfangsbestätigung (IACK) eines angesprochenen Aktors, so wird der Objektstatus aktualisiert, die entsprechende Status-LED leuchtet jedoch <u>nicht!</u> 			

Applikation:	2. Dimmen 102A03			
Lauffähig ab Maskenversion:	1.0			
Anzahl der Adressen (max):	6	dynamische Tabellenverwaltung:	Ja <input checked="" type="checkbox"/> Nein <input type="checkbox"/>	
Anzahl der Zuordnungen (max):	6	maximale Tabellenlänge:	12	
Kommunikationsobjekte:	4			
Objekt	Funktion	Name	Typ	Flag
 0	Schalten	Wippe 1	1 Bit	K, S, Ü
 1	Schalten	Wippe 2	1 Bit	K, S, Ü
 2	Dimmen	Wippe 1	4 Bit	K, Ü
 3	Dimmen	Wippe 2	4 Bit	K, Ü

Objektbeschreibung

Objekte:

-  0 - 1 Schalten: 1 Bit Objekt zum Senden von Schalttelegrammen (EIN, AUS)
-  2 - 3 Dimmen: 4 Bit Objekt zur relativen Helligkeitsänderung zwischen 0 und 100 %

Funktionsumfang

- Funktion der Betriebs-LED und der Status-LED parametrierbar

Funktionsschaltbild

z. B. Wippe 1:

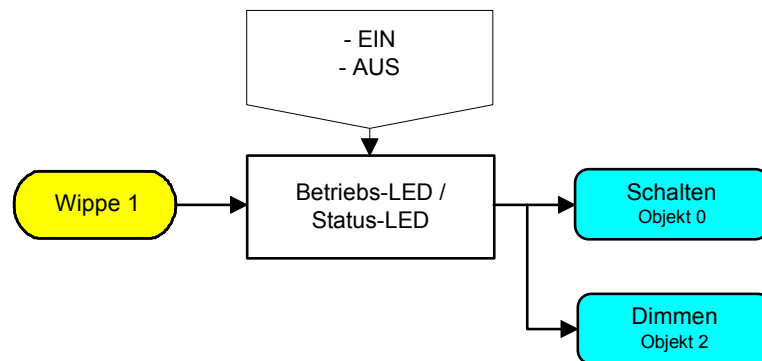









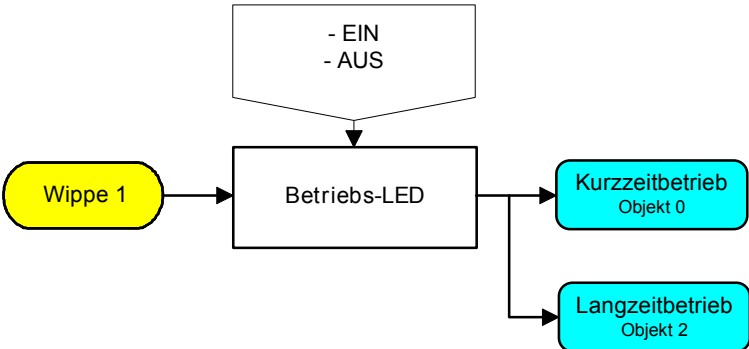

Parameter

Beschreibung:	Werte:	Kommentar:
 Allgemein		
Betriebs-LED	AUS EIN	Legt den Zustand der Betriebs-LED fest.
Funktion Status-LED	AUS EIN	Legt den Zustand der Status-LED fest.

Bemerkungen zur Software

- Die Status-LED zeigt den momentanen Objektstatus des Schalten-Objekts an. Wird eine Taste betätigt (z. B. EIN) und der Tastsensor erhält keine positive Empfangsbestätigung (IACK) eines angesprochenen Aktors, so wird der Objektstatus aktualisiert und die entsprechende Status-LED leuchtet!

Applikation:		3. Jalousie 102B03		
Lauffähig ab Maskenversion:		1.0		
Anzahl der Adressen (max):		8	dynamische Tabellenverwaltung:	Ja <input checked="" type="checkbox"/> Nein <input type="checkbox"/>
Anzahl der Zuordnungen (max):		8	maximale Tabellenlänge:	16
Kommunikationsobjekte:		4		
Objekt	Funktion	Name	Typ	Flag
<input type="checkbox"/> 0	Kurzzeitbetrieb	Wippe 1	1 Bit	K, S, Ü
<input type="checkbox"/> 1	Kurzzeitbetrieb	Wippe 2	1 Bit	K, S, Ü
<input type="checkbox"/> 2	Langzeitbetrieb	Wippe 1	1 Bit	K, S, Ü
<input type="checkbox"/> 3	Langzeitbetrieb	Wippe 2	1 Bit	K, S, Ü
Objektbeschreibung				
Objekte:				
<input type="checkbox"/> 0 – 1	Kurzzeitbetrieb:	1 Bit Objekt für den Kurzzeitbetrieb einer Jalousie		
<input type="checkbox"/> 2 - 3	Langzeitbetrieb:	1 Bit Objekt für den Langzeitbetrieb einer Jalousie		
Funktionsumfang				
<ul style="list-style-type: none"> • Funktion der Betriebs-LED parametrierbar 				
Funktionsschaltbild				
z. B. Wippe 1:				
				
Parameter				
Beschreibung:	Werte:	Kommentar:		
 Allgemein				
Betriebs-LED	AUS EIN	Legt den Zustand der Betriebs-LED fest.		

Applikation:		4. Dimmen / Jalousie 103A03		
Lauffähig ab Maskenversion:		1.1		
Anzahl der Adressen (max):		6	dynamische Tabellenverwaltung:	Ja <input checked="" type="checkbox"/> Nein <input type="checkbox"/>
Anzahl der Zuordnungen (max):		4	maximale Tabellenlänge:	10
Kommunikationsobjekte:		4		
Objekt	Funktion	Name	Typ	Flag
 0	Schalten	Wippe	1 Bit	K, S, Ü
 1	Dimmen	Wippe	4 Bit	K, Ü
 2	Kurzzeitbetrieb	Wippe	1 Bit	K, S, Ü
 3	Langzeitbetrieb	Wippe	1 Bit	K, S, Ü
Objektbeschreibung				
Objekte:				
 0	Schalten:	1 Bit Objekt zum Senden von Schalttelegrammen (EIN, AUS)		
 1	Dimmen:	4 Bit Objekt zur relativen Helligkeitsänderung zwischen 0 und 100 %		
 2	Kurzzeitbetrieb:	1 Bit Objekt für den Kurzzeitbetrieb einer Jalousie		
 3	Langzeitbetrieb:	1 Bit Objekt für den Langzeitbetrieb einer Jalousie		
Funktionsumfang				
<ul style="list-style-type: none"> • Funktion der Betriebs-LED und Leuchtdauer der Status-LED bei Betätigungsanzeige und Funktion "Dimmen" parametrierbar • Statusanzeige bei Funktion "Dimmen" möglich • Wippe 1 in Abhängigkeit von Wippe 2 (oder umgekehrt) als Dimm- oder Jalousiesensor parametrierbar • Tastenfunktionen (EIN/heller / AUS/dunkler oder AUF / AB) können parametriert werden • Zeit zwischen Schalten und Dimmen, Dimmschrittweite und senden von Stoptelegrammen bei Dimmsensor möglich • Zeit zwischen zwei Telegrammen und Anzahl der Schritte vor dem Dauerlauf (Lamellenverstellung) bei Jalousiebetrieb einstellbar 				

Funktionsschaltbild

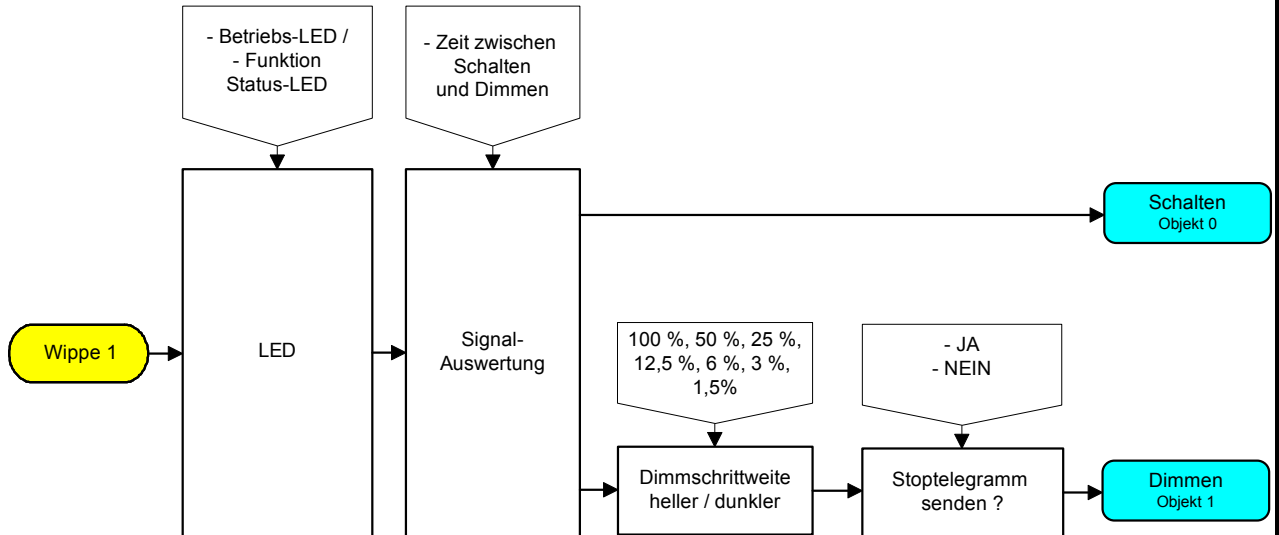

z. B. Wippe 1 parametriert als "Dimmsensor":





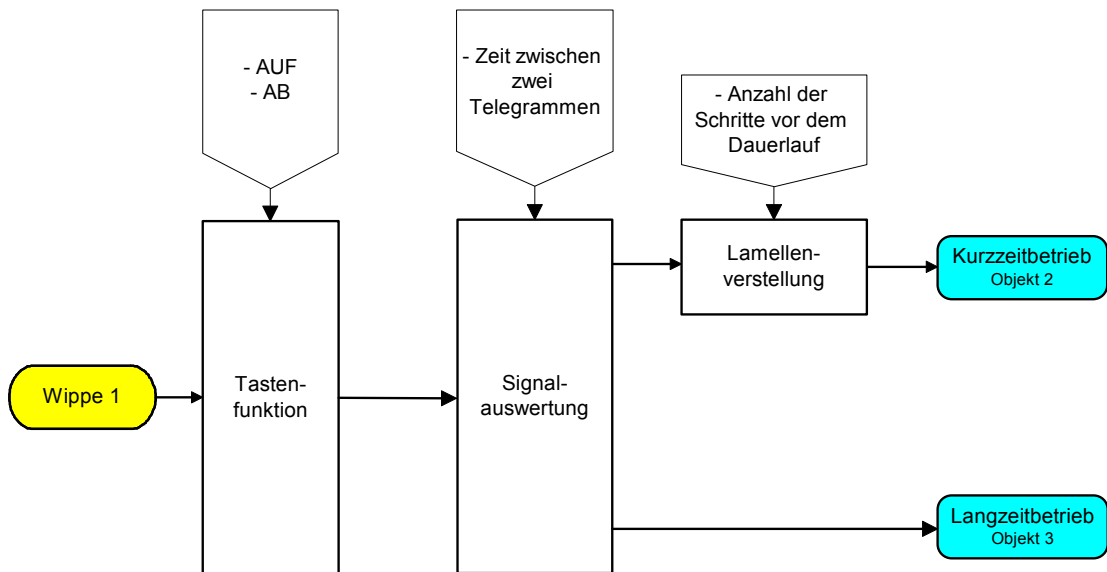



Funktionsschaltbild

z. B. Wippe 1 parametriert als "Jalousiesensor":



Parameter		
Beschreibung:	Werte:	Kommentar:
 Allgemein		
Betriebs-LED	AUS EIN	Legt den Zustand der Betriebs-LED fest.
Konfiguration der Wippen	obere Wippe: Dimmen, untere Wippe: Jalousie obere Wippe: Jalousie, untere Wippe Dimmen	Legt die Funktion der einzelnen Wippen fest.
 Funktion: Dimmen		
Funktion der Status-LED	als Status als Betätigung immer AUS immer EIN	Legt den Betrieb der Status-LED fest. Die Status-LED zeigt den Objektstatus des Schalten-Objekts an. Die Status-LED leuchtet bei einer Tastenbetätigung auf. Die Status-LED ist immer ausgeschaltet Die Status-LED
LED Leuchtdauer	0,75 s; 2,25 s; 3 s , 4,5 s; 6 s; 10 s; 15 s	Legt fest, wie lange die Status-LED bei einer Tastenbetätigung aufleuchtet. (Nur bei "Funktion der Status-LED = als Betätigung".)
Tastenfunktion	Links = heller(EIN), rechts = dunkler(AUS) Links = dunkler(AUS), rechts = heller(EIN)	Definiert den Befehl, der bei Betätigung der Tasten gesendet wird.
Zeit zwischen Schalten und Dimmen Basis	130 ms ; 260 ms; 520 ms; 1 s; 2,1 s; 4,2 s; 8,4 s; 17 s; 34 s 1,1 min; 2,2 min; 4,5 min; 9 min; 18 min; 35 min; 1,2 h	Definiert die Zeitbasis für einen Tastendruck, um ein Dimmtelegramm zu senden. Zeit = Basis · Faktor
Zeit zwischen Schalten und Dimmen Faktor (2...127)	2 bis 127; 3	Definiert den Zeitfaktor für einen Tastendruck, um ein Dimmtelegramm zu senden. Zeit = Basis · Faktor Voreinstellung: 130 ms · 3 = 390 ms
heller dimmen um	100 % 6 % 50 % 3 % 26 % 1,5 % 12,5 %	Legt die Dimmschrittweite fest, die bei Empfang eines relativen Dimmtelegramms (heller) maximal "überschritten" wird.
dunkler dimmen um	100 % 6 % 50 % 3 % 26 % 1,5 % 12,5 %	Legt die Dimmschrittweite fest, die bei Empfang eines relativen Dimmtelegramms (dunkler) maximal "überschritten" wird.

Stoptelegramm senden ?	JA NEIN	Legt fest, ob beim Loslassen der Taste ein Ablaufender Dimmvorgang gestoppt werden soll (JA).
 Funktion: Jalousie		
Tastenfunktion	links = AUF, rechts = AB links = AB, rechts = AUF	Definiert den Befehl, der bei Betätigung der Tasten gesendet wird.
Anzahl der Schritte vor dem Dauerlauf (1...30)	1 bis 30; 1	Durch ein Kurzzeit-Telegramm (STEP) lassen sich die Lamellen einer Jalousie verstellen. Dieser Parameter legt fest, wie viel Kurzzeit-Telegramme vor einem Dauerlauf (MOVE) bei einem langen Tastendruck gesendet werden.
Zeit zwischen zwei Telegrammen Basis	0,5 ms; 8 ms; 130 ms 2,1 s; 33 s	Legt die Zeitbasis zwischen zwei Telegrammen fest. (Zeit zwischen STEP – STEP oder zwischen STEP – MOVE) Zeit = Basis · Faktor
Zeit zwischen zwei Telegrammen Faktor (2...255)	2 bis 255; 10	Legt den Zeitfaktor zwischen zwei Telegrammen fest. (Zeit zwischen STEP – STEP oder zwischen STEP – MOVE) Zeit = Basis · Faktor Voreinstellung: 130 ms · 10 = 1,3 s
Bemerkungen zur Software <ul style="list-style-type: none"> • Um alle Parameter bearbeiten zu können muss der Zugriff in der ETS2 auf "Voller Zugriff" eingestellt sein. • Die Status-LED zeigt entweder den momentanen Objektstatus des Schalten-Objekts oder eine Tastenbetätigung an. Wird eine Taste betätigt (z. B. EIN) und der Tastsensor erhält <u>keine</u> positive Empfangsbestätigung (IACK) eines angesprochenen Aktors, so wird der Objektstatus aktualisiert und die entsprechende Status-LED leuchtet! 		

Applikation:		5. Schalten / Dimmen 103C03		
Lauffähig ab Maskenversion:		1.1		
Anzahl der Adressen (max):		7	dynamische Tabellenverwaltung:	Ja <input checked="" type="checkbox"/> Nein <input type="checkbox"/>
Anzahl der Zuordnungen (max):		8	maximale Tabellenlänge:	15
Kommunikationsobjekte:		4		
Objekt	Funktion	Name	Typ	Flag
 0	Schalten	Taste links	1 Bit	K, S, Ü
 1	Schalten	Taste rechts	1 Bit	K, S, Ü
 2	Schalten (Dimmen)	Wippe	1 Bit	K, S, Ü
 3	Dimmen	Wippe	4 Bit	K, Ü
Objektbeschreibung				
Objekte:				
 0 - 2	Schalten:	1 Bit Objekt zum Senden von Schalttelegrammen (EIN, AUS)		
 3	Dimmen:	4 Bit Objekt zur relativen Helligkeitsänderung zwischen 0 und 100 %		
Funktionsumfang				
<ul style="list-style-type: none"> • Funktion der Betriebs-LED und Leuchtdauer der Status-LED bei Betätigungsanzeige parametrierbar • Statusanzeige möglich • Wippe 1 in Abhängigkeit von Wippe 2 (oder umgekehrt) als Schalt- oder Dimmsensor parametrierbar • Tastenfunktionen (EIN / AUS / UM oder EIN/heller / AUS/dunkler) können parametriert werden • Zeit zwischen Schalten und Dimmen, Dimmschrittweite und senden von Stoptelegrammen bei Dimmsensor möglich 				

Funktionsschaltbild

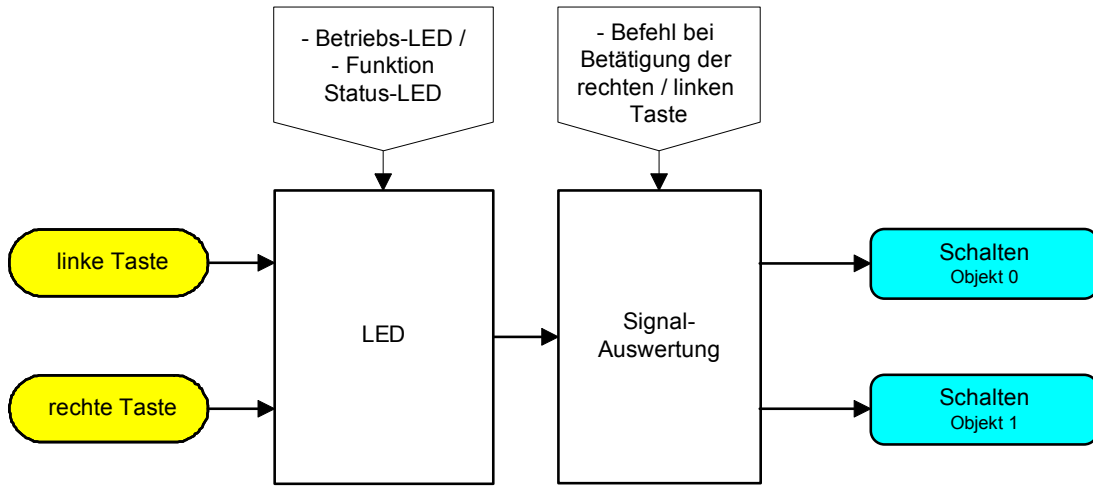

z. B. Wippe 1 parametrierbar als "Schaltsensor":

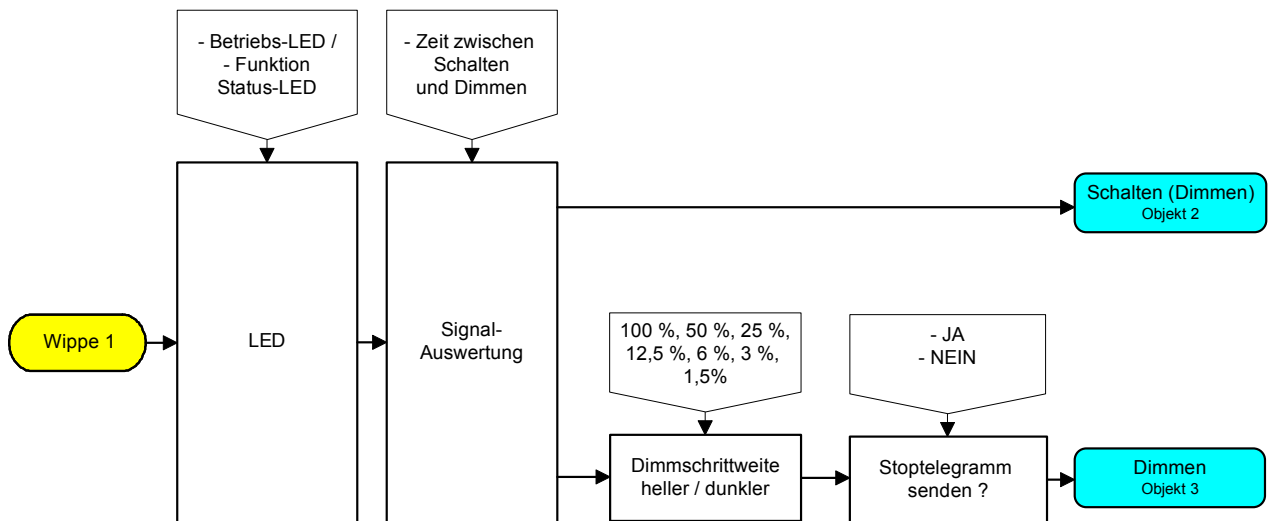

Funktionsschaltbild

z. B. Wippe 1 parametrierbar als "Dimmsensor":



Parameter		
Beschreibung:	Werte:	Kommentar:
 Allgemein		
Betriebs-LED	AUS EIN	Legt den Zustand der Betriebs-LED fest.
Konfiguration der Wippen	obere Wippe: Dimmen, untere Wippe: Schalten obere Wippe: Schalten, untere Wippe Dimmen	Legt die Funktion der einzelnen Wippen fest.
 Funktion: Schalten		
Funktion der Status-LED	als Status als Betätigung immer AUS immer EIN	Legt den Betrieb der Status-LED fest. Die Status-LED zeigt den Objektstatus des Schalten-Objekts an. Die Status-LED leuchtet bei einer Tastenbetätigung auf. Die Status-LED ist immer ausgeschaltet. Die Status-LED ist immer eingeschaltet.
LED Leuchtdauer	0,5 s; 1 s; 2,1 s ; 4,2 s; 8,4 s	Legt fest, wie lange die Status-LED bei einer Tastenbetätigung aufleuchtet. (Nur bei "Funktion der Status-LED = als Betätigung").
Befehl bei Betätigung der linken Taste	drücken = EIN, loslassen = EIN drücken = EIN, loslassen = AUS drücken = EIN, loslassen = --- drücken = AUS, loslassen = EIN drücken = AUS, loslassen = AUS drücken = AUS, loslassen = --- drücken = UM, loslassen = UM drücken = UM, loslassen = --- drücken = ---, loslassen = EIN drücken = ---, loslassen = AUS drücken = ---, loslassen = UM drücken = ---, loslassen = ---	Legt den Befehl fest, der beim Drücken oder beim Loslassen der linken Taste gesendet wird.
Befehl bei Betätigung der rechten Taste	drücken = EIN, loslassen = EIN drücken = EIN, loslassen = AUS drücken = EIN, loslassen = --- drücken = AUS, loslassen = EIN drücken = AUS, loslassen = AUS drücken = AUS, loslassen = --- drücken = UM, loslassen = UM drücken = UM, loslassen = --- drücken = ---, loslassen = EIN drücken = ---, loslassen = AUS drücken = ---, loslassen = UM drücken = ---, loslassen = ---	Legt den Befehl fest, der beim Drücken oder beim Loslassen der rechten Taste gesendet wird.

 Funktion: Dimmen		
Funktion der Status-LED	<p>als Status</p> <p>als Betätigung</p> <p>immer AUS</p> <p>immer EIN</p>	<p>Legt den Betrieb der Status-LED fest.</p> <p>Die Status-LED zeigt den Objektstatus des Schalten-Objekts an.</p> <p>Die Status-LED leuchtet bei einer Tastenbetätigung auf.</p> <p>Die Status-LED ist immer ausgeschaltet</p> <p>Die Status-LED</p>
LED Leuchtdauer	0,5 s; 1 s; 2,1 s ; 4,2 s; 8,4 s	Legt fest, wie lange die Status-LED bei einer Tastenbetätigung aufleuchtet. (Nur bei "Funktion der Status-LED = als Betätigung").
Tastenfunktion	<p>Links = heller(EIN), rechts = dunkler(AUS)</p> <p>Links = dunkler(AUS), rechts = heller(EIN)</p>	Definiert den Befehl, der bei Betätigung der Tasten gesendet wird.
Zeit zwischen Schalten und Dimmen Basis	130 ms ; 260 ms; 520 ms; 1 s; 2,1 s; 4,2 s; 8,4 s; 17 s; 34 s 1,1 min; 2,2 min; 4,5 min; 9 min; 18 min; 35 min; 1,2 h	Definiert die Zeitbasis für einen Tastendruck, um ein Dimmtelegramm zu senden. Zeit = Basis · Faktor
Zeit zwischen Schalten und Dimmen Faktor (2...127)	2 bis 127; 3	Definiert den Zeitfaktor für einen Tastendruck, um ein Dimmtelegramm zu senden. Zeit = Basis · Faktor Voreinstellung: 130 ms · 3 = 390 ms
heller dimmen um	<p>100 % 6 %</p> <p>50 % 3 %</p> <p>26 % 1,5 %</p> <p>12,5 %</p>	Legt die Dimmschrittweite fest, die bei Empfang eines relativen Dimmtelegramms (heller) maximal "überschritten" wird.
dunkler dimmen um	<p>100 % 6 %</p> <p>50 % 3 %</p> <p>26 % 1,5 %</p> <p>12,5 %</p>	Legt die Dimmschrittweite fest, die bei Empfang eines relativen Dimmtelegramms (dunkler) maximal "überschritten" wird.
Stoptelegramm senden ?	JA NEIN	Legt fest, ob beim Loslassen der Taste ein Ablaufender Dimmvorgang gestoppt werden soll (JA).
<p>Bemerkungen zur Software</p> <ul style="list-style-type: none"> • Um alle Parameter bearbeiten zu können muss der Zugriff in der ETS2 auf "Voller Zugriff" eingestellt sein. • Die Status-LED zeigt entweder den momentanen Objektstatus des Schalten-Objekts oder eine Tastenbetätigung an. Wird eine Taste betätigt (z. B. EIN) und der Tastensensor erhält <u>keine</u> positive Empfangsbestätigung (IACK) eines angesprochenen Aktors, so wird der Objektstatus aktualisiert und die entsprechende Status-LED leuchtet! 		

Applikation:		6. Schalten / Jalousie 103B03		
Lauffähig ab Maskenversion:		1.1		
Anzahl der Adressen (max):		9	dynamische Tabellenverwaltung:	Ja <input checked="" type="checkbox"/> Nein <input type="checkbox"/>
Anzahl der Zuordnungen (max):		11	maximale Tabellenlänge:	20
Kommunikationsobjekte:		4		
Objekt	Funktion	Name	Typ	Flag
<input type="checkbox"/> 0	Schalten	Taste links	1 Bit	K, S, Ü
<input type="checkbox"/> 1	Schalten	Taste rechts	1 Bit	K, S, Ü
<input type="checkbox"/> 2	Kurzzeitbetrieb	Wippe	1 Bit	K, S, Ü
<input type="checkbox"/> 3	Langzeitbetrieb	Wippe	1 Bit	K, S, Ü
Objektbeschreibung				
Objekte:				
<input type="checkbox"/> 0 - 1	Schalten:	1 Bit Objekt zum Senden von Schalttelegrammen (EIN, AUS)		
<input type="checkbox"/> 2	Kurzzeitbetrieb:	1 Bit Objekt für den Kurzzeitbetrieb einer Jalousie		
<input type="checkbox"/> 3	Langzeitbetrieb:	1 Bit Objekt für den Langzeitbetrieb einer Jalousie		
Funktionsumfang				
<ul style="list-style-type: none"> • Funktion der Betriebs-LED und Leuchtdauer der Status-LED bei Betätigungsanzeige parametrierbar • Statusanzeige möglich • Wippe 1 in Abhängigkeit von Wippe 2 (oder umgekehrt) als Schalt- oder Jalousiesensor parametrierbar • Tastenfunktionen (EIN / AUS / UM oder AUF / AB) können parametriert werden • Zeit zwischen zwei Telegrammen und Anzahl der Schritte vor dem Dauerlauf (Lamellenverstellung) bei Jalousiebetrieb einstellbar 				

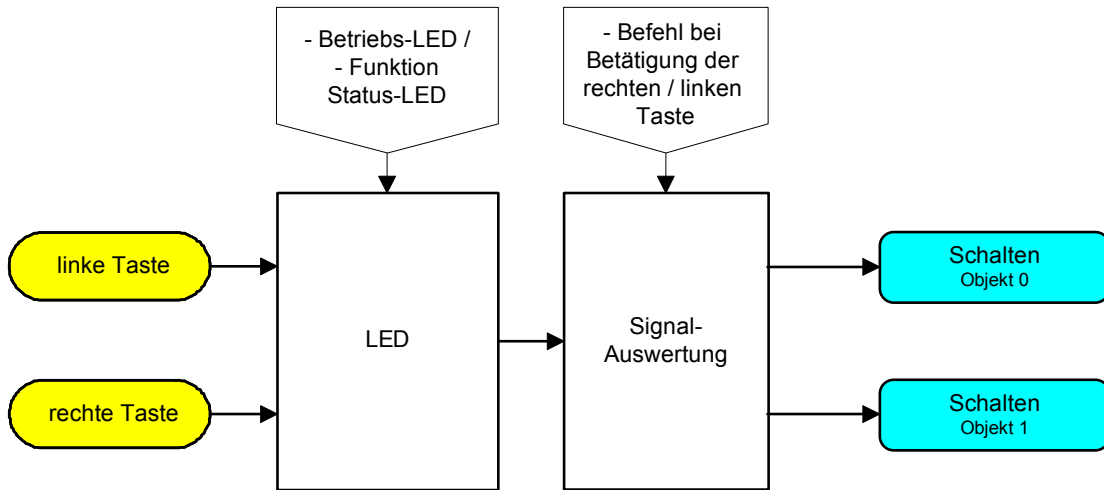

Funktionsschaltbild

z. B. Wippe 1 parametriert als "Schaltsensor":

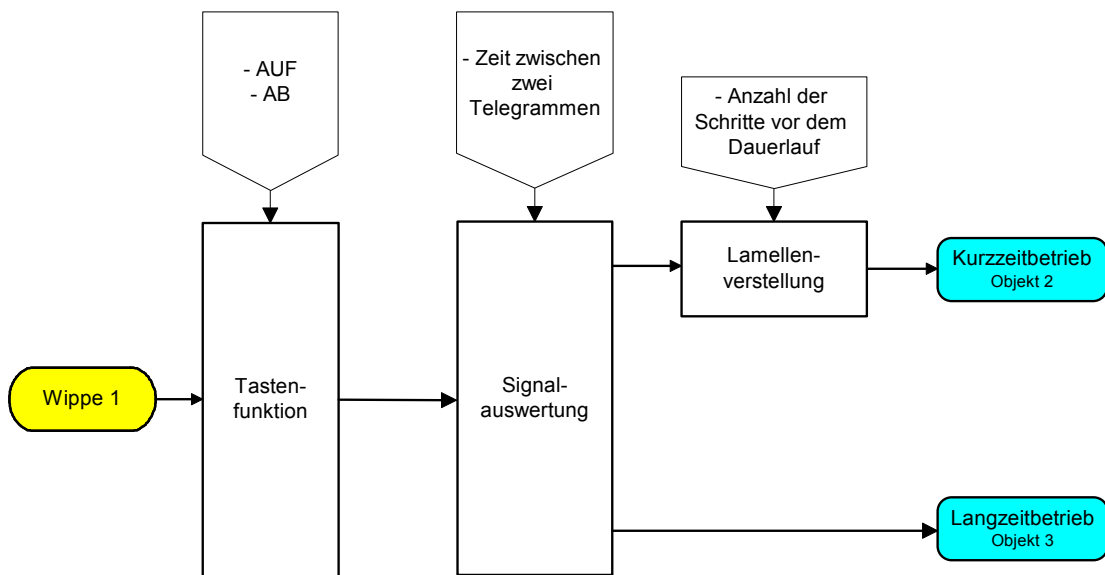

z. B. Wippe 1 parametriert als "Jalousiesensor":



Parameter		
Beschreibung:	Werte:	Kommentar:
 Allgemein		
Betriebs-LED	AUS EIN	Legt den Zustand der Betriebs-LED fest.
Konfiguration der Wippen	obere Wippe: Jalousie, untere Wippe: Schalten obere Wippe: Schalten, untere Wippe Jalousie	Legt die Funktion der einzelnen Wippen fest.
 Funktion: Schalten		
Funktion der Status-LED	als Status als Betätigung immer AUS immer EIN	Legt den Betrieb der Status-LED fest. Die Status-LED zeigt den Objektstatus des Schalten-Objekts an. Die Status-LED leuchtet bei einer Tastenbetätigung auf. Die Status-LED ist immer ausgeschaltet. Die Status-LED ist immer eingeschaltet.
LED Leuchtdauer	0,75 s; 2,25 s; 3 s ; 4,5 s; 6 s; 10 s; 15 s	Legt fest, wie lange die Status-LED bei einer Tastenbetätigung aufleuchtet. (Nur bei "Funktion der Status-LED = als Betätigung").
Befehl bei Betätigung der linken Taste	drücken = EIN, loslassen = --- drücken = AUS, loslassen = --- drücken = UM, loslassen = --- drücken = ---, loslassen = EIN drücken = ---, loslassen = AUS drücken = ---, loslassen = UM drücken = EIN, loslassen = AUS drücken = AUS, loslassen = EIN drücken = EIN, loslassen = EIN drücken = AUS, loslassen = AUS drücken = UM, loslassen = UM drücken = ---, loslassen = ---	Legt den Befehl fest, der beim Drücken oder beim Loslassen der linken Taste gesendet wird.
Befehl bei Betätigung der rechten Taste	drücken = EIN, loslassen = --- drücken = AUS, loslassen = --- drücken = UM, loslassen = --- drücken = ---, loslassen = EIN drücken = ---, loslassen = AUS drücken = ---, loslassen = UM drücken = EIN, loslassen = AUS drücken = AUS, loslassen = EIN drücken = EIN, loslassen = EIN drücken = AUS, loslassen = AUS drücken = UM, loslassen = UM drücken = ---, loslassen = ---	Legt den Befehl fest, der beim Drücken oder beim Loslassen der rechten Taste gesendet wird.

 Funktion: Jalousie		
Tastenfunktion Anzahl der Schritte vor dem Dauerlauf (1...30) Zeit zwischen zwei Telegrammen Basis Zeit zwischen zwei Telegrammen Faktor (2...255)	links = AUF, rechts = AB links = AB, rechts = AUF 1 bis 30; 1 0,5 ms; 8 ms ; 130 ms; 2,1 s; 33 s 2 bis 255; 46	Definiert den Befehl, der bei Betätigung der Tasten gesendet wird. Durch ein Kurzzeit-Telegramm (STEP) lassen sich die Lamellen einer Jalousie verstellen. Dieser Parameter legt fest, wie viel Kurzzeit-Telegramme vor einem Dauerlauf (MOVE) bei einem langen Tastendruck gesendet werden. Legt die Zeitbasis zwischen zwei Telegrammen fest. (Zeit zwischen STEP – STEP oder zwischen STEP – MOVE) Zeit = Basis · Faktor Legt den Zeitfaktor zwischen zwei Telegrammen fest. (Zeit zwischen STEP – STEP oder zwischen STEP – MOVE) Zeit = Basis · Faktor Voreinstellung: 8 ms · 46 = 368 ms
Bemerkungen zur Software <ul style="list-style-type: none"> • Um alle Parameter bearbeiten zu können muss der Zugriff in der ETS2 auf "Voller Zugriff" eingestellt sein. • Die Status-LED zeigt entweder den momentanen Objektstatus des Schalten-Objekts oder eine Tastenbetätigung an. Wird eine Taste betätigt (z. B. EIN) und der Tastsensor erhält <u>keine</u> positive Empfangsbestätigung (IACK) eines angesprochenen Aktors, so wird der Objektstatus aktualisiert und die entsprechende Status-LED leuchtet! 		

Applikation:		7. Schalten / Tasten 103403		
Lauffähig ab Maskenversion:		1.0		
Anzahl der Adressen (max):		11	dynamische Tabellenverwaltung:	Ja <input checked="" type="checkbox"/> Nein <input type="checkbox"/>
Anzahl der Zuordnungen (max):		11	maximale Tabellenlänge: 22	
Kommunikationsobjekte:		6		
Objekt	Funktion	Name	Typ	Flag
0	Schalten	Taste oben links	1 Bit	K, S, Ü
1	Schalten	Taste oben rechts	1 Bit	K, S, Ü
2	Schalten	Taste unten links	1 Bit	K, S, Ü
3	Schalten	Taste unten rechts	1 Bit	K, S, Ü
4	LED-Ansteuerung	Status-LED oben	1 Bit	K, S, Ü
5	LED-Ansteuerung	Status-LED unten	1 Bit	K, S, Ü

Objektbeschreibung

Objekte:

- 0 - 3 Schalten: 1 Bit Objekt zum Senden von Schalttelegrammen (EIN, AUS)
- 4 - 5 LED-Ansteuerung: 1 Bit Objekt zum Ansteuern der Status-LED



Funktionsumfang

- Funktion der Betriebs-LED parametrierbar und Statusanzeige über Objekte ansteuerbar
- Tastenfunktionen (EIN / AUS / UM) können parametriert werden



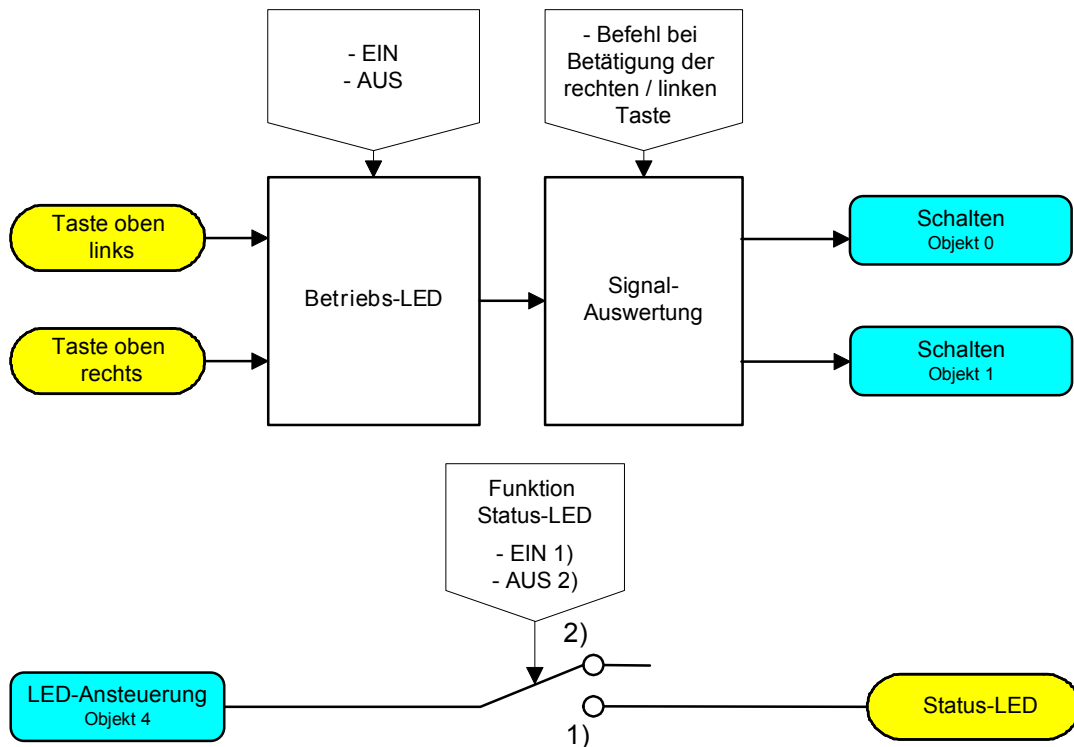

Funktions Schaltbild

z. B. Tasten oben:

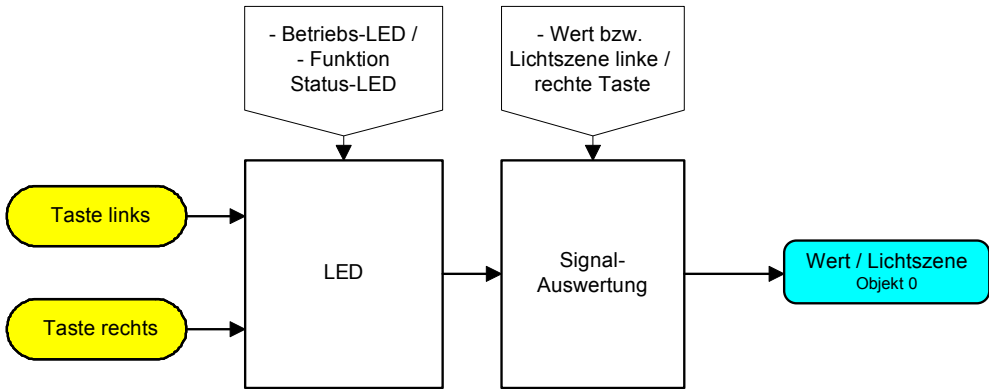

Parameter		
Beschreibung:	Werte:	Kommentar:
 Allgemein		
Betriebs-LED	AUS EIN	Legt den Zustand der Betriebs-LED fest.
 Tasten oben		
Funktion der Status-LED	EIN LED immer EIN LED immer AUS	Legt den Betrieb der Status-LED fest. Die Status-LED zeigt den Objektstatus des LED-Ansteuerungs-Objekts an. Die Status-LED ist immer eingeschaltet. Die Status-LED ist immer ausgeschaltet.
Befehl bei Betätigung der linken Taste	drücken = EIN, loslassen = EIN drücken = EIN, loslassen = AUS drücken = EIN, loslassen = --- drücken = AUS, loslassen = EIN drücken = AUS, loslassen = AUS drücken = AUS, loslassen = --- drücken = UM, loslassen = --- drücken = ---, loslassen = EIN drücken = ---, loslassen = AUS drücken = ---, loslassen = UM drücken = ---, loslassen = ---	Legt den Befehl fest, der beim Drücken oder beim Loslassen der linken Taste gesendet wird.
Befehl bei Betätigung der rechten Taste	drücken = EIN, loslassen = EIN drücken = EIN, loslassen = AUS drücken = EIN, loslassen = --- drücken = AUS, loslassen = EIN drücken = AUS, loslassen = AUS drücken = AUS, loslassen = --- drücken = UM, loslassen = --- drücken = ---, loslassen = EIN drücken = ---, loslassen = AUS drücken = ---, loslassen = UM drücken = ---, loslassen = ---	Legt den Befehl fest, der beim Drücken oder beim Loslassen der rechten Taste gesendet wird.
 Tasten unten		
Siehe Tasten oben!		

Applikation:		8. Wertgeber 101C03		
Lauffähig ab Maskenversion:		1.0		
Anzahl der Adressen (max):		1	dynamische Tabellenverwaltung:	Ja <input checked="" type="checkbox"/> Nein <input type="checkbox"/>
Anzahl der Zuordnungen (max):		1	maximale Tabellenlänge:	2
Kommunikationsobjekte:		1		
Objekt	Funktion	Name	Typ	Flag
□ 0	Wert / Lichtszene	Wippen	1 Byte	K, Ü
Objektbeschreibung				
Objekte:				
□ 0	Wert / Lichtszene:	1 Byte Objekt zum Senden von Werttelegrammen oder zum Aufrufen von Lichtszenen		
Funktionsumfang				
<ul style="list-style-type: none"> • Funktion der Betriebs-LED und der Status-LED parametrierbar • Betriebsart (Wertgeber / Lichtszenenabruf mit / ohne Speicherfunktion) frei wählbar • Werte (1 Byte) oder Lichtszenennummern (1...8) für alle Tasten einzeln parametrierbar 				
Funktionsschaltbild				
z. B. Wippe 1 als Wertgeber oder Lichtszenennebenstelle:				
 <pre> graph LR TL(Taste links) --> LED[LED] TR(Taste rechts) --> LED LED --> SA[Signal-Auswertung] SA --> WO[Wert / Lichtszene Objekt 0] </pre>				

Beschreibung:	Werte:	Kommentar:
 Allgemein		
Betriebs-LED	AUS EIN	Legt den Zustand der Betriebs-LED fest.
Funktion Status-LED	AUS EIN	Legt den Zustand der Status-LED fest.
Betriebsart	Wertgeber Lichtszenenabruf ohne Speicherfunktion Lichtszenenabruf mit Speicherfunktion	Legt die Funktion des Tastensors fest.
 Wippe 1 bei "Betriebsart = Wertgeber"		
Wert (0...255) Taste links	0 bis 255; 1	Legt fest, welcher Wert bei Betätigung der linken Taste gesendet wird.
Wert (0...255) Taste rechts	0 bis 255; 3	Legt fest, welcher Wert bei Betätigung der rechten Taste gesendet wird.
 Wippe 1 bei "Betriebsart = Lichtszenenabruf mit / ohne Speicherfunktion"		
Lichtszene (1...8) Taste links	1 bis 8; 1	Legt fest, welcher Wert bei Betätigung der linken Taste gesendet wird.
Lichtszene (1...8) Taste rechts	1 bis 8; 3	Legt fest, welcher Wert bei Betätigung der rechten Taste gesendet wird.
 Wippe 2 bei "Betriebsart = Wertgeber"		
Wert (0...255) Taste links	0 bis 255; 2	Legt fest, welcher Wert bei Betätigung der linken Taste gesendet wird.
Wert (0...255) Taste rechts	0 bis 255; 4	Legt fest, welcher Wert bei Betätigung der rechten Taste gesendet wird.
 Wippe 2 bei "Betriebsart = Lichtszenenabruf mit / ohne Speicherfunktion"		
Lichtszene (1...8) Taste links	1 bis 8; 2	Legt fest, welcher Wert bei Betätigung der linken Taste gesendet wird.
Lichtszene (1...8) Taste rechts	1 bis 8; 4	Legt fest, welcher Wert bei Betätigung der rechten Taste gesendet wird.
Bemerkungen zur Software		
<ul style="list-style-type: none"> • Lichtszene nebenstelle: Bei Betätigung einer Taste länger als 1 s wird die parametrisierte Lichtszene abgerufen und die zugehörige Status-LED für ca. 1 s eingeschaltet. Wird eine Taste bei Lichtszenenabruf mit Speicherfunktion länger als 5 s gedrückt, wird ein Speichertelegramm entsprechend der parametrisierten Lichtszene gesendet und die Status-LED leuchtet für 4 s. Das Betätigen einer Taste bei Speicherfunktion zwischen 1 s und 5 s hat keinerlei Auswirkung. Die Status-LED leuchtet nur bei einer Tastenbetätigung in Verbindung mit einer positiven Empfangsbestätigung (IACK) eines angesprochenen Aktors. • Wertgeber: Die Status-LED leuchtet nur bei einer Tastenbetätigung in Verbindung mit einer positiven Empfangsbestätigung (IACK) eines angesprochenen Aktors. 		